

Varenummer: 3901030010100
 Beskrivelse: Snekkegear med fri indgangsaksel
 VF 30N-10-HS

Mål

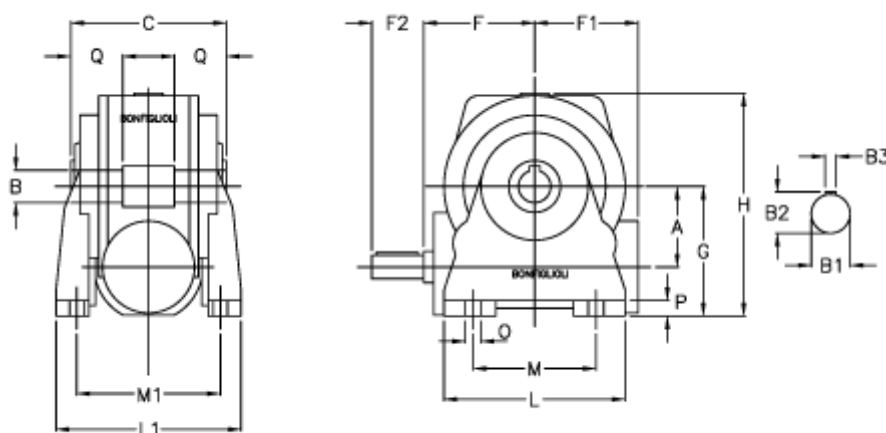

a	= 30.0	F1 = 46	O = 6.5
B	= 14	F2 = 20	P = 8
B1	= 9	g = 55	Q = 20.5
B2	= 10.2	H = 96.0	
B3	= 3	L = 80	
Betegnelse	= VF 30N-xx-HS	L1 = 80	
C	= 55	m = 50	
F	= 50.0	M1 = 66.0	